



Ninebot eKickScooter ZING E8/E10 Handleiding

ninebot[®]

Lees deze gebruikershandleiding zorgvuldig door en begrijp de montage en het gebruik van de eKickScooter goed voordat u uw kind er op laat rijden. Gooi deze handleiding niet weg, want dit document is een vast onderdeel van dit product.

Inhoudsopgave

1. Rijveiligheid -----	04
2. Onderdelen en functies -----	06
3. Montage -----	07
4. Checklist voor de rit -----	08
5. Leren rijden -----	08
6. Waarschuwingen en voorzorgsmaatregelen -----	11
7. In- en uitvouwen -----	12
8. Hoe op te laden -----	13
9. Specificaties -----	14
10. Onderhoud -----	15
11. Certificeringen -----	17
12. Handelsmerk en juridische verklaring -----	18
13. Contact -----	19

Welkom

Bedankt voor het kiezen van de Ninebot eKickScooter ZING (hierna te noemen 'step')! Deze step is speciaal ontworpen voor een soepele en veilige besturing. De step combineert de kracht van elektriciteit en de stijl van een traditionele step. Geniet van een moeiteloze rijervaring op deze coole, ultralichte en gemakkelijke op te vouwen step. Voordat u begint met rijden moet u ervoor zorgen dat de bestuurder voldoet aan de juiste vereisten qua leeftijd, lengte en gewicht, zoals hieronder weergegeven.

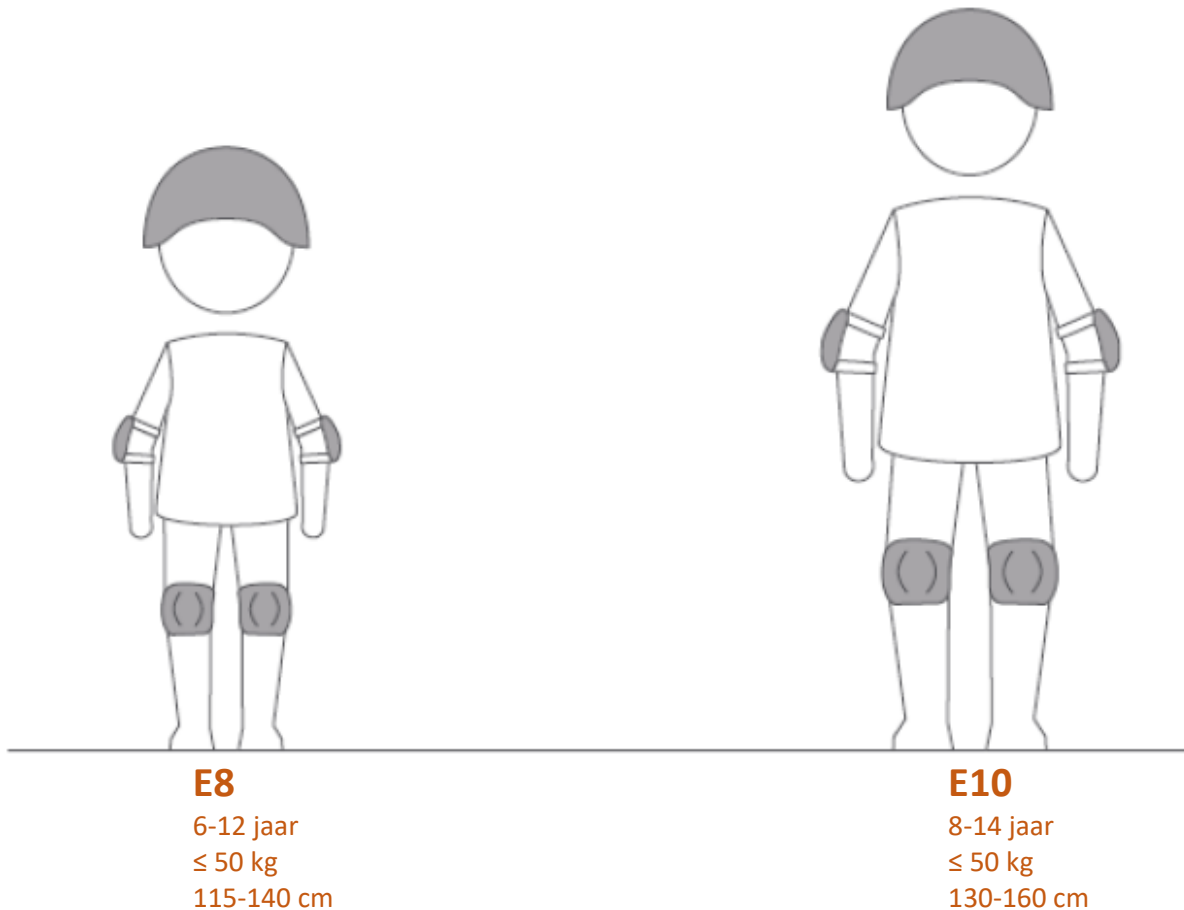

WAARSCHUWING

Om het risico op letsel te verminderen is toezicht van een volwassene vereist. Gebruik de step nooit op wegen, in de buurt van motorvoertuigen, op of nabij steile hellingen of trappen, bij zwembaden of in de buurt van andere wateroppervlaktes. Draag altijd schoenen en laat nooit meer dan 1 bestuurder toe op de step.

1. Rijveiligheid

Houd er rekening mee dat wanneer u op de step rijdt, u letsel kunt oplopen door verlies van controle, botsingen en/of vallen. Om risico's te verminderen, moet u deze handleiding en in het bijzonder alle mededelingen "VOORZICHTIG" en "WAARSCHUWING" goed doorlezen en opvolgen. U kunt risico's verminderen door de instructies en waarschuwingen in deze handleiding op te volgen, maar u kunt deze risico's nooit volledig uitsluiten. Gebruik uw gezond verstand bij het rijden.

1. Deze step is alleen voor recreatiedoeleinden bestemd en niet bedoeld als transportmiddel. Om de rijvaardigheid onder de knie te krijgen moet de bestuurder oefenen. Wees voorzichtig bij het gebruik, aangezien vaardigheid vereist is om vallen of botsingen met letsel bij de gebruiker of derden te voorkomen. Noch Ninebot Inc., wat betekent Ninebot (Beijing) Tech Co., Ltd. en haar dochterondernemingen en gelieerde ondernemingen, noch Segway Inc. zijn verantwoordelijk voor eventuele verwondingen, schade of juridische geschillen veroorzaakt door onervarenheid van een bestuurder of het niet opvolgen van de instructies in deze handleiding.
2. Houd u bij het betreden van openbare plaatsen altijd aan de lokale wet- en regelgeving. Houd u op plaatsen zonder wetten aan de veiligheidsrichtlijnen, zoals beschreven in deze handleiding.
3. Sta NIET toe dat iemand alleen op de step rijdt, tenzij hij/zij en de begeleidende volwassenen dit document zorgvuldig hebben doorgelezen. De veiligheid van een nieuwe bestuurder is uw verantwoordelijkheid. Assisteer nieuwe bestuurders totdat ze vertrouwd zijn met de basisbediening van de step. Zorg ervoor dat elke nieuwe bestuurder een helm en beschermende kleding draagt.
4. Breng zelf geen wijzigingen aan de step of onderdelen aan. Gebruik alleen door Ninebot of Segway goedgekeurde onderdelen en accessoires. Modificaties aan uw step kunnen de werking ervan verstoren, leiden tot ernstig letsel en/of schade of de garantie beperken.
5. Deze step mag UITSLUITEND door volwassenen worden gemonteerd en afgesteld. De step bevat kleine onderdelen die verstikking kunnen veroorzaken. Houd plastic omhulsels uit de buurt van kinderen om verstikking te voorkomen. Kinderen mogen niet met de step of reserveonderdelen spelen. Ook de schoonmaak, het onderhoud en opladen mogen niet door kinderen worden uitgevoerd.

Rijoppervlakken en omgeving:

- Deze step is ontworpen om op vlakke, droge verharde oppervlakken te rijden. Rij in een open buitenruimte. Zorg ervoor dat er geen voetgangers, skateboards, fietsers, scooterrijders en andere bestuurders in uw omgeving zijn.
- Nooit gebruiken op wegen, in de buurt van motorvoertuigen, in de buurt van steile hellingen of trappen, bij zwembaden of andere wateroppervlaktes. Vermijd bouwplaatsen, plotselinge oppervlakteveranderingen, drainageroosters, kuilen, scheuren, brandkranen, geparkeerde auto's, verkeersdrempels en andere obstakels. Rij niet op losse ondergronden (zoals rotsen, grind of zand).
- Rij niet in de sneeuw of in de regen. Door onderdompeling in water kan de batterij beschadigen, vlam vatten of zelfs exploderen.
- Rij niet bij extreme temperaturen of bij slecht zicht, zoals bij zonsopgang/schemering of in het donker 's nachts.

Tijdens het rijden:

- Draag altijd een helm en andere beschermende kleding tijdens het rijden op de step. Gebruik een goedgekeurde fiets- of skateboardhelm die goed aansluit op de kin en bescherming biedt voor het achterhoofd.



WAARSCHUWING

Er moet beschermende uitrusting (o.a. helm, kleding) worden gedragen. Step NIET gebruiken in het verkeer. Lift nooit mee met een ander voertuig.

- Vertraag bij het betreden van onbekende gebieden. Wees voorzichtig bij het rijden in gebieden met bomen, palen of hekken. Vertraag altijd bij het draaien.
- Wees tijdens het rijden altijd alert en wees u bewust van de omgeving. Uw ogen zijn uw beste hulpmiddel om veilig te rijden. Vermijd obstakels en oppervlakken met lage tractie (inclusief, maar niet beperkt tot natte grond, los zand, los grind en ijs).
- Vermijd plotseling optrekken en afremmen. Rij nooit sneller dan de ontworpen topsnelheid (de topsnelheid kan worden beïnvloed door het gewicht van de bestuurder, het batterijniveau, de helling, enz.). Net als bij andere voertuigen vereisen hogere snelheden een langere remweg. Plotseling remmen op oppervlakken met een lage tractie kan leiden tot wielslip of zelfs vallen. Wees voorzichtig en houd altijd een veilige afstand met anderen tijdens het rijden.
- Houd beide handen aan het stuur en vervoer geen ladingen. Gebruik GEEN mobiele telefoon, camera, koptelefoon of oordopjes tijdens het rijden en voer geen andere activiteiten uit.
- Raak bewegende of draaiende wielen niet aan. Zorg ervoor dat uw haar, kleding of soortgelijke onderdelen niet in contact komen met de bewegende onderdelen.

WAARSCHUWING

Als de step een abnormaal geluid maakt of een alarm afgeeft, stop dan onmiddellijk met rijden.

Wie mag niet rijden:

- Iedereen onder invloed van alcohol, drugs of andere bedwelmende middelen.
- Iedereen die lijdt aan ziekten (vooral in hoofd, hart, rug en nek) die hen in gevaar kan brengen als ze zich bezighouden met zware lichamelijke activiteiten.
- Iedereen die een gezondheidstoestand heeft die zijn vermogen om het evenwicht te bewaren zou verstoren.
- Iedereen wiens leeftijd, lengte en gewicht buiten de gestelde limieten vallen.
- Degenen met beperkte mentale vermogens die de risico's en de goede werking van de step niet kunnen begrijpen.

WAARSCHUWING

Deze step is vanwege de maximale snelheid niet geschikt voor kinderen onder de 6 jaar.

Veilig gebruik:

- Rij niet met de step als de omgevingstemperatuur hoger is dan de gebruikstemperatuur van de step (zie 'Specificaties'), omdat te lage en/of hoge temperaturen de prestaties van de step (sterk) kunnen verminderen en zelfs tot ongevallen kunnen leiden.
- Parkeer altijd met de standaard op een vlakke en stabiele ondergrond. Zodra de step op zijn standaard staat controleert u de stabiliteit om valgevaar te voorkomen (door uitglijden, wind of lichte schokken). Parkeer niet op een drukke plek, maar langs een muur.
- Het wordt aanbevolen om regelmatig onderhoud aan de step uit te voeren (zie 'Onderhoud').
- Lees de gebruikershandleiding voordat u de batterij oplaadt (zie 'Hoe op te laden').

WAARSCHUWING

Gebruik alleen de door de fabrikant gespecificeerde oplader. Gebruik alleen de door de fabrikant geleverde batterij.

- Laat uw kind nooit onderdelen aanraken met openingen zoals het inklapmechanisme, de spatbordrem, de wielen, het remsysteem, enz. Raak de rem of naafmotor niet aan na het rijden om brandwonden door een verhoogde temperatuur te voorkomen.

2. Onderdelen en functies

Maak uzelf vertrouwd met elk onderdeel. De getoonde afbeeldingen zijn alleen ter illustratie. Het werkelijke product kan variëren en afwijken.

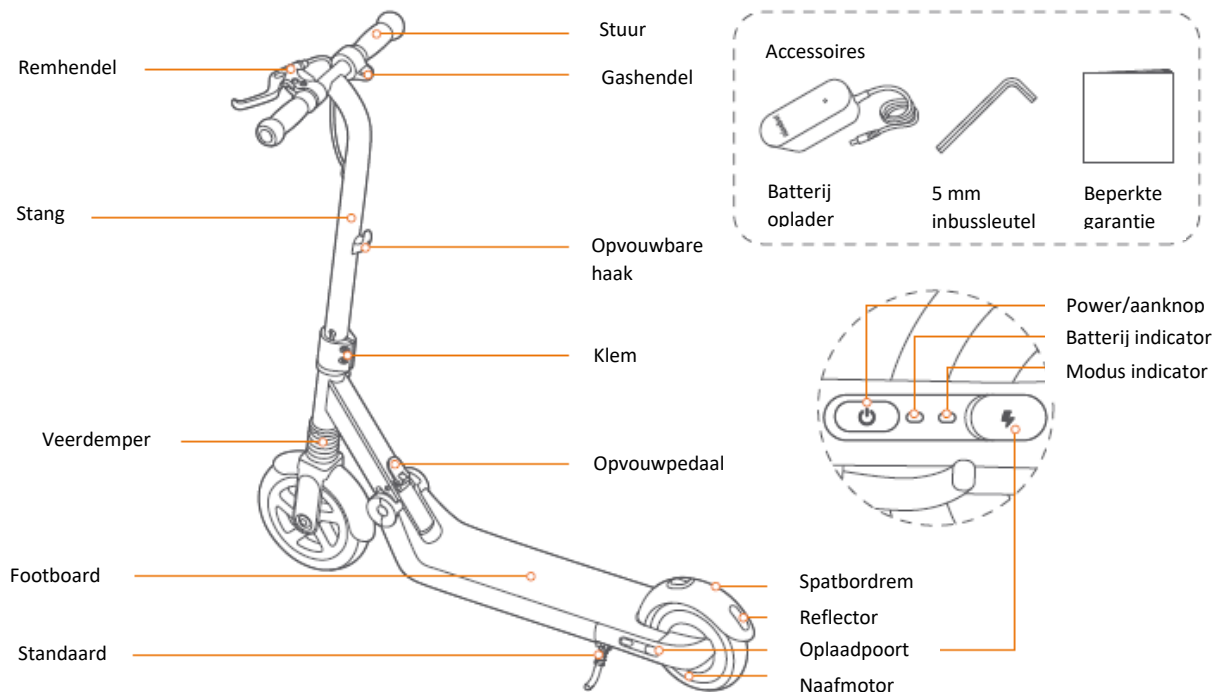

Aanknop:

Druk op de knop om de rijmodus in te schakelen of te wijzigen. De turbomodus is standaard ingesteld wanneer de step wordt aangezet. Houd 2 seconden vast om uit te schakelen.

	Turbo modus	Cruise modus	Safe modus
Maximum snelheid E8	14 km/u	14 km/u	10 km/u
Maximum snelheid E10	16 km/u	16 km/u	10 km/u
Indicatiemodus	Solide met 1 pieptoon	Knippert langzaam met 2x pieptoon	Knippert snel met 3x pieptoon
Ambient light (voor E10)	Full colour	Blauw	Rood

Batterij indicator:

De kleur geeft het batterijniveau aan: $\geq 50\%$ groen, 20% – 50% geel, $\leq 20\%$ rood.

*Als er een afwijking is, knippert de batterij-indicator rood en klinkt er een pieptoon.

3. Montage

- 1 Draai de bouten rond de klem iets los.

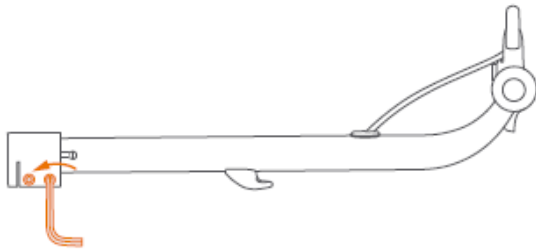

- 2 Verschuif de stang tot de gemarkeerde lengte.

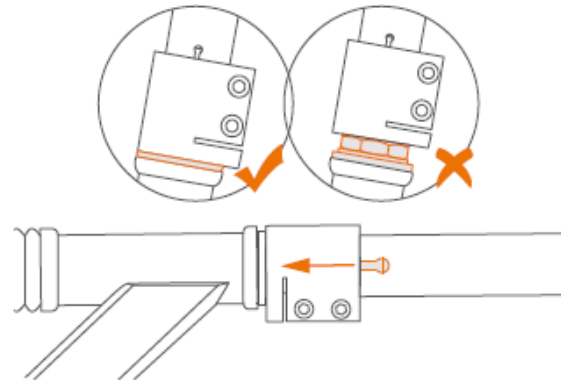

- 3 Parkeer met de standaard. Stap op het footboard, houd het stuur vast en duw naar voren om de step uit te klappen.

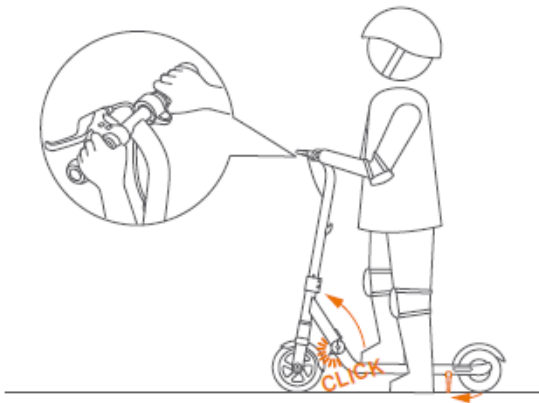

- 4 Draai de bouten op de klem vast.
Koppel: 5,5 ft-lb (7,5 N•m)

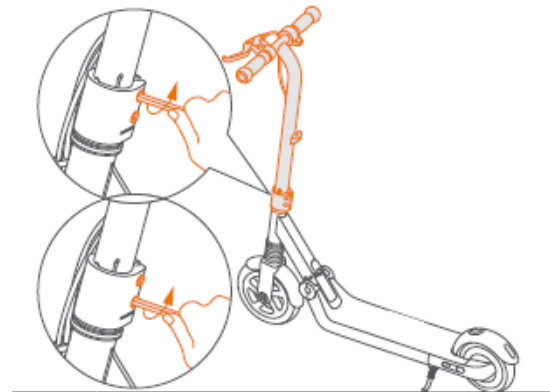

⚠ WAARSCHUWING

Schakel de step uit voordat u hem in elkaar zet. De remkabel mag niet om de stuurpen worden gewikkeld.

⚠ OPGELET

Als het stuur niet goed is vastgedraaid kan dit tot ongelukken leiden.

4. Checklist voor de rit

- Zorg ervoor dat er geen losse bevestigingsmiddelen en beschadigde onderdelen zijn. Controleer alle functionele onderdelen zoals bijvoorbeeld het frame, stuur en de banden en zorg dat het stuursysteem goed is afgesteld. Zorg ervoor dat alle vergrendelingen zijn ingeschakeld.
- Controleer de rem op een goede werking. Wanneer u in de remhendel knijpt of op de spatbordrem trapt moet er een positieve remwerking zijn.
- Batterij: als het batterijniveau laag is (batterij-indicator is rood), laad de batterij dan volledig op om normaal rijden te kunnen garanderen.
- Draag altijd een helm en beschermende uitrusting zoals kniebeschermers en elleboogbeschermers. Draag altijd schoenen en de juiste outfit (sportschoenen en -kleding worden aanbevolen). Rij nooit op blote voeten of in sandalen. Lang haar moet naar achteren worden vastgebonden om te voorkomen dat het uw zicht blokkeert.
- Maak uw eerste rit niet in een gebied waar u kinderen, voetgangers, huisdieren, voertuigen, fietsers of andere obstakels en mogelijke gevaren kunt tegenkomen.
- Controleer en volg de lokale verkeerswetten en -voorschriften op voor elektrische steps.

WAARSCHUWING

Als u zich zorgen maakt over de veiligheid van de step en/of als er aanwijzingen van een afwijking zijn, stop dan met het gebruik van de step en neem onmiddellijk contact op met de klantenservice voor ondersteuning.

5. Leren rijden

WAARSCHUWING

Draag altijd een helm en beschermende kleding om mogelijke schade tijdens het leerproces tot een minimum te beperken. Om het risico op letsel te verminderen is toezicht van een volwassene vereist.

- 1 Zet de step aan. Als de batterij-indicator rood is, laad de step dan direct op (zie 'Opladen').

OPGELET!

Rij voor de veiligheid van de bestuurder in de veilige modus, totdat de bestuurder zich comfortabel genoeg voelt om de turbo-modus te gebruiken.

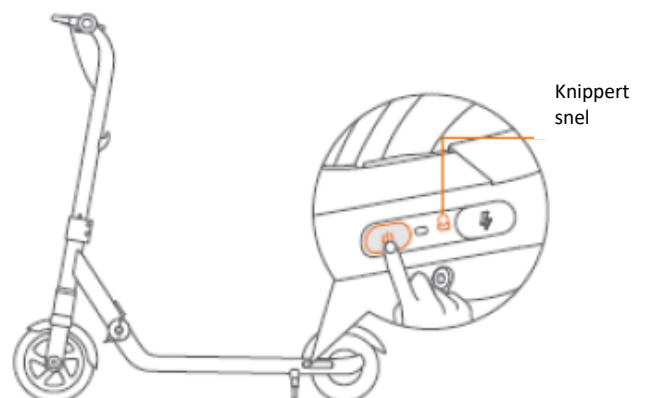

- 2** Houd het stuur met beide handen stevig vast. Plaats één voet op het footboard en zet af met de andere voet.



- 3** Wanneer de step tempo maakt (cruisen) plaatst u beide voeten op het footboard en houdt u evenwicht.



- 4** Versnellen en vertragen

	Cruise modus	Turbo modus	Veilige modus
Hoe te versnellen	Zet af om tempo te maken.	Druk de gashendel licht in.	Druk de gashendel licht in.
Hoe te vertragen	Knijp in de remhendel en/of stap met uw voet op de spatbordrem.	Laat het gas los, knijp in de remhendel en/of stap met uw voet op de spatbordrem.	Laat het gas los, knijp in de remhendel en/of stap met uw voet op de spatbordrem.

Versnellen:

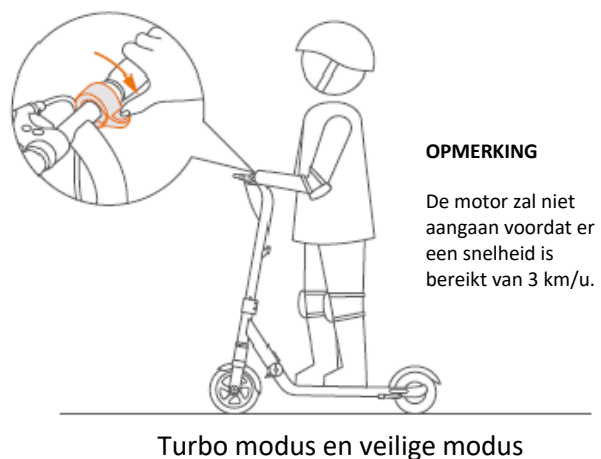
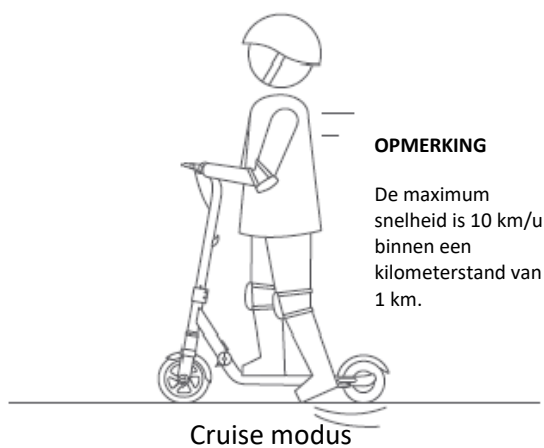

Vertragen:



Cruise modus

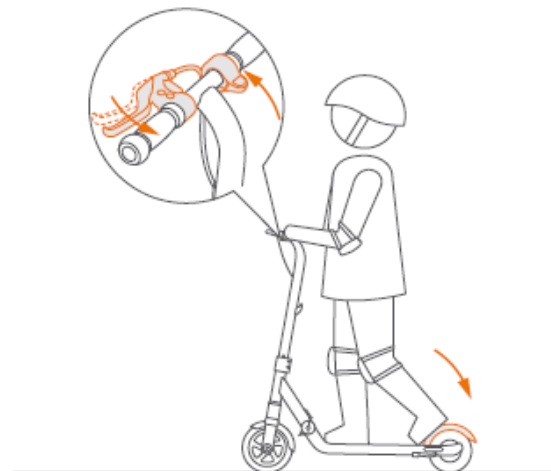

Turbo modus en veilige modus

⚠ WAARSCHUWING

Blijf alert en vermijd abrupte acceleraties of vertragingen. Anders riskeert u ernstig letsel door onbalans, verlies van tractie en/of vallen. Voer **GEEN** stunts uit van welke soort dan ook. Beide banden moeten te allen tijde op de grond blijven.

- 5 Om te draaien vershuift u uw lichaam en draait u het stuur.

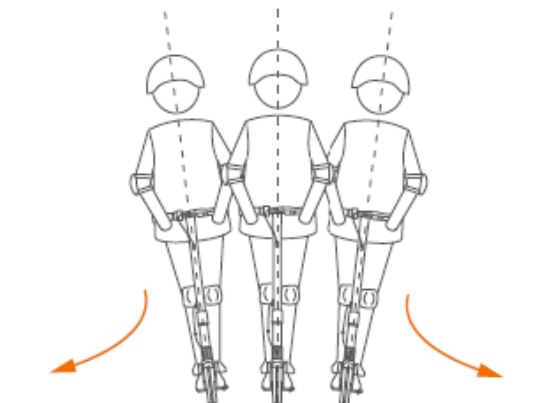

- 6 Wanneer de step is gestopt met rijden stapt u met één voet tegelijk af. Wees extra voorzichtig wanneer u voor het eerst afstapt.



6. Waarschuwingen en voorzorgsmaatregelen

⚠ WAARSCHUWING

Het niet opvolgen van deze instructies kan leiden tot ernstig letsel. Ouders of verzorgers moeten toezicht houden op de bestuurder tijdens het rijden. Zorg ervoor dat u en uw kind alle waarschuwingen begrijpen.

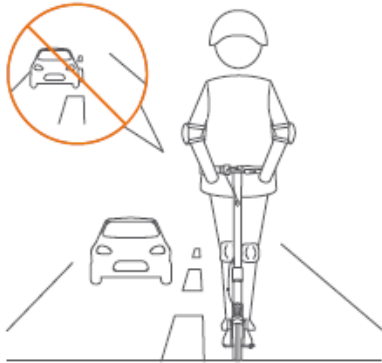

⚠ NIET op de openbare weg rijden of op snelwegen. Dit kan leiden tot levensgevaarlijke situaties.



⚠ Rijd NIET over hobbelige wegen of verkeersdrempels. Stap af en duw de step voort.



⚠ Druk NIET op het gaspedaal als u meeloopt met de step.



⚠ Bestuur de step NIET op één voet.



⚠ Houd uw handen aan het stuur als u rijdt!

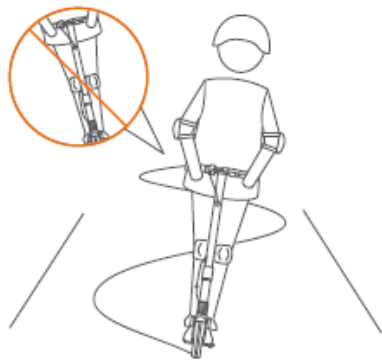

⚠ Beweeg het stuur NIET hevig tijdens het rijden.



Rij NIET in de regen.



Blijf alert tijdens het rijden en onderneem geen andere activiteiten.

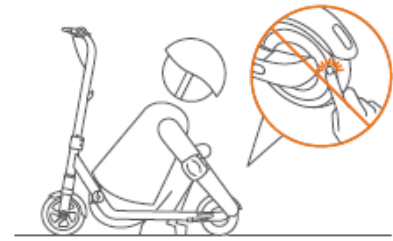

Raak onderdelen met een opening niet aan om letsel te voorkomen.

7. In- en uitvouwen



Invouwen step:

1. Zet de step uit en vouw het inklappedaal naar beneden.
2. Houd het stuur met beide handen vast en stap op het inklappedaal.
3. Vouw de stang naar beneden tot de opvouwbare haak vergrendelt in de spatbordrem.

*Til de stang op om er zeker van te zijn dat hij veilig is opgevouwen.

Uitvouwen step:

1. Druk op de rem van het spatbord om de haak los te maken.
2. Vouw de stang open en duw hem omhoog totdat u een klik hoort. Bevestig dat de vergrendelingsas op het vouwmechanisme is beveiligd.
3. Klap het inklappedaal na het uitvouwen omhoog.



WAARSCHUWING

Stap niet op het inklapbare pedaal terwijl u op het footboard staat.

8. Hoe op te laden

OPGELET!

De oplader is geen speelgoed. Kinderen mogen het oplaadapparaat niet aanraken. Zorg ervoor dat de step is uitgeschakeld voor en tijdens het opladen.

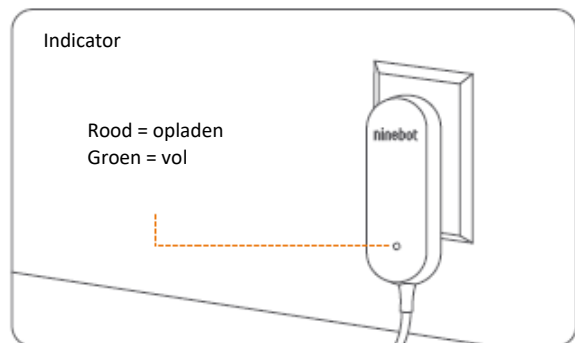
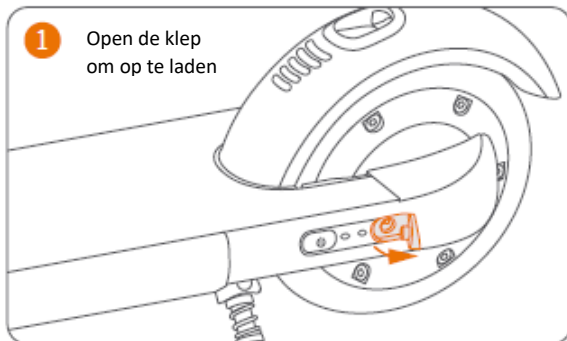

⚠ WAARSCHUWING

- Gebruik alleen de door de fabrikant gespecificeerde oplader. Andere typen kunnen barsten en vlam vatten.
- Probeer uw step niet op te laden als deze (of het stopcontact) nat is.
- Als er een abnormale geur-, geluids- of lichtweergave is, stop dan onmiddellijk met opladen en neem contact op met de klantenservice.
- Blijf tijdens het opladen uit de buurt van ontvlambare en explosieve materialen en plaats de step op een plek buiten het bereik van kinderen.
- Als u niet aan het opladen bent haalt u de oplader uit het stopcontact.

9. Specificaties

	Item	E8	E10
Gewicht en maat	Netto gewicht	Ongeveer 17,4lbs (7,9 kg)	Ongeveer 18,5lbs (8,4 kg)
	Lengte x breedte x hoogte	Ongeveer 32,7 x 13,0 x 33,5 inch (830 x 330 x 850 mm)	Ongeveer 36,0 x 15,7 x 37,4 inch (915 x 400 x 950 mm)
	Lengte x breedte x hoogte (opgevouwen)	Ongeveer 34,4 x 13,0 x 12,6 inch (875 x 330 x 320 mm)	Ongeveer 38,6 x 15,7 x 12,6 inch (980 x 400 x 320 mm)
Vereisten bestuurder	Max. gewicht bestuurder	110lbs (50 kg)	110lbs (50 kg)
	Aanbevolen leeftijd	6-12 jaar	8-14 jaar
	Aanbevolen lengte	3'9" – 4'9" (115-145 cm)	4'3" – 5'3" (130-160 cm)
Parameters step	Rijmodus	Turbo modus, cruise modus en veilige modus	
	Max. snelheid	8,7mph (14 km/u)	10mph (16 km/u)
	Typisch bereik [1]	Ongeveer 6,2 mijl (10 km); 40 minuten	
	Max. helling	Ongeveer 7%	
	Begaanbaar terrein	Vlak oppervlak, verharde weg, obstakels <0,4 inch (1 cm); gaten <1,2 inch (3 cm)	
	Temperatuur in gebruik	14-104°F (-10-40 °C)	
	Opslag temperatuur	-4-122°F (-20-50 °C); 41-86°F (5-30 °C) aanbevolen	
	IP Waarde	Vehicle IPX4	
	Oplaadtijd	Ongeveer 4 uur	
Batterij	Batterij type	Lithium ion batterij	
	Nominale spanning	21.6 V	
	Max. laadspanning	25.2 V	
	Laadtemperatuur	32-104°F (0-40 °C); 50-95°F (10-35 °C) aanbevolen	
	Nominale capaciteit	2550 mAh/ 55,08 Wh	
	Batterijbeheer	Bescherming tegen oververhitting, kortsluiting, overstroom en overlading.	
Batterij oplader	Model	Voor EU: NB-25D2-00D8-EU Voor UK: NB-25D2-00D8-UK	
	Ingangsspanning	100-240 V	
	Uitgangsspanning	25.2 V	
	Uitgangsstroom	0,8 A	
	Uitgangsvermogen	20,16 W (0,02 kW)	
Motor	Max. power	200 W (0,2 kW)	
	Nominale power	130 W (0,13 kW)	150 W (0,15 kW)
Overige	Rem	Regeneratief remmen, handrem, voetrem	
	Banden	Tubeless band; materiaal: synthetisch rubber	
	Batterij indicator	RGB LED-licht	
	Modus indicator	Wit LED-licht	
	Frame materiaal	Aluminiumlegering	
	Schokdemper	Veerdemper	

[1] Typisch bereik: getest tijdens rijden met volle accu, belasting van 50 kg, 77 °F (25 °C), 60% van max. gemiddelde snelheid, op de stoep.

* Enkele factoren die van invloed zijn op het bereik, zijn: gewicht van de bestuurder, aantal starts en stops, omgevingstemperatuur, enz.

10. Onderhoud

Onderhoud dient op reguliere basis plaats te vinden en uitgevoerd te worden door een volwassene.

WAARSCHUWING

Gooi deze step niet weg op een stortplaats, zorg dat u hem niet verbrandt en niet vermengt met huishoudelijk afval. Ernstig gevaar/letsel kan optreden vanwege de elektrische componenten.

Schoonmaak:

- Gebruik een zachte, natte doek om te reinigen. Vlekken die moeilijk te verwijderen zijn kunnen worden behandeld met een tandenborstel en tandpasta en vervolgens worden afgeveegd met een zachte en natte doek.

OPGELET!

Was uw step niet met alcohol, benzine, aceton of andere bijtende middelen. Deze stoffen kunnen het uiterlijk en de interne structuur van uw step beschadigen. Was uw step niet met een hogedrukreiniger of tuinslang.

WAARSCHUWING

Zorg er bij het schoonmaken voor dat de step is uitgeschakeld, het netsnoer is losgekoppeld en de rubberen dop op de oplaadpoort goed is afgesloten. Anders kunt u de elektrische componenten van de step beschadigen.

Opslag:

- Voordat u de step opbergt moet u de step uitschakelen en volledig opladen om overmatige ontlading te voorkomen. Dit voorkomt permanente schade.
- Laad de step elke 30-60 dagen in het geval van langdurige opslag.
- Sla de step op een koele en droge plaats op binnenshuis. Blootstelling aan zonlicht en extreme temperaturen (zowel warm als koud) kunnen het verouderingsproces van de stepcomponenten versnellen en de accu blijvend beschadigen. Als de omgevingstemperatuur waar de step is opgeslagen lager is dan 0 °C, zorg er dan voor dat u pas oplaadt nadat u de step in een warmere omgeving hebt geplaatst, bij voorkeur op een plek waar de temperatuur hoger is dan 10 °C.
- Sla de step niet op in een stoffige omgeving, anders kunnen de elektrische componenten beschadigd raken. Bewaar de step niet op een plek waar deze kan worden aangetast door chemicaliën.

WAARSCHUWING

- **Langdurige blootstelling aan uv-straling en regen kan de behuizingsmaterialen beschadigen.**
- **Opslaan binnenshuis wanneer de step niet wordt gebruikt.**
- **Houd de step uit de buurt van vuur!**

Batterij:

Een goed onderhouden accu kan na vele kilometers rijden nog goed presteren. Laad de batterij na elke rit op en vermijd leeglopen. Bij een temperatuur van 22 °C zijn de prestaties van de batterij op zijn best en kan de step een groter bereik realiseren. Elektronica in de batterij registreert de laad-ontlaadtoestand van de batterij; schade veroorzaakt door overladen of overontlading wordt niet gedekt door de garantie.

WAARSCHUWING

- Voor informatie over batterij- en elektrisch afval kunt u contact opnemen met uw afvalverwerkingsbedrijf, uw plaatselijke of regionaal afvalbureau of uw verkooppunt.
- De batterij niet vervangen of uit elkaar halen. De behuizing niet demonteren of doorboren. Blijf uit de buurt van metalen voorwerpen om kortsluiting te voorkomen.
- Er is risico op brand en elektrische schokken.
- Bewaar of laad de batterij niet op bij temperaturen buiten de vermelde limieten (zie 'Specificaties').
- Laad nooit op in gebieden die bij wet verboden zijn.

Batterij oplader:

- Controleer de oplader regelmatig op schade aan het snoer, de stekker, de behuizing en andere onderdelen. Als er schade wordt gevonden stop dan met het gebruik totdat de schade is gerepareerd of de beschadigde onderdelen zijn vervangen.
- De externe kabel van de oplader (voedingseenheid) kan niet worden vervangen; als het snoer is beschadigd moet de transformator worden vervangen door een nieuwe.

Aanpassing kabelspanning:

- Als de rem te strak of te los zit kunt u de remkabelafsteller in- en uitdraaien.

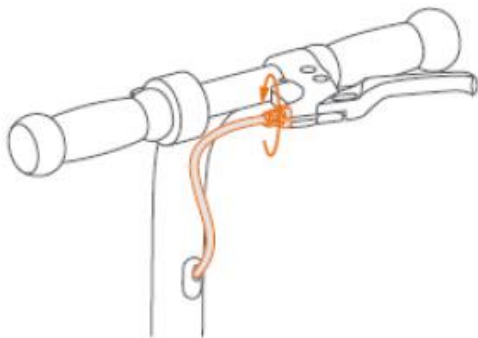

De rem strakker stellen

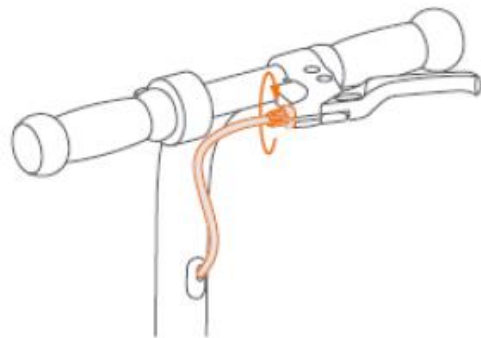

De rem lossener stellen

Overige:

- Voordat u de step optilt, verplaatst of op een andere wijze vervoert, moet u de step uitschakelen en invouwen. Zorg voor een voorzichtige behandeling van de step en vermijd overmatige krachtige handelingen, zoals gooien en/of zware druk uitoefenen. Uit de buurt houden van vuur en water.
- De banden die bij het product worden geleverd moeten door een professionele reparateur op het wiel worden gemonteerd. Het verwijderen van de wielen is gecompliceerd en foutieve montage kan leiden tot instabiliteit en storingen.

Neem bij ongevallen of defecten contact op met een erkende reparateur als de step onder de garantie valt. Als dat niet het geval is kunt u contact opnemen met een gespecialiseerde reparateur naar keuze. De lijst met erkende reparateurs kunt u opvragen bij de klantenservice via www.segway.com.

Er zijn inspanningen geleverd om de formulering in de gebruikershandleiding te vereenvoudigen. Waar een actie of tekstuele formulering te ingewikkeld is voor een gebruiker, wordt hij/zij geadviseerd om contact op te nemen met een geautoriseerde of gespecialiseerde reparateur of de klantenservice.

LET OP: VERZEKERING

UW VERZEKERINGSPOLIS BIEDT MOGELIJK GEEN DEKKING VOOR ONGEVALLLEN NAAR AANLEIDING VAN HET GEBRUIK VAN DEZE STEP. OM TE BEPALEN OF DEKKING WORDT VERSTREKT DIEN T U CONTACT OP TE NEMEN MET UW VERZEKERAAR OF VERZEKERINGSAGENT.

11. Certificeringen

Voor Model: E8, E10

Dit product is gecertificeerd volgens ANSI/CAN/UL-2272 door UL

De batterij voldoet aan UN/DOT 38.3.

Nalevingsverklaring van de Europese Unie

Informatie over het recyclen van batterijen voor de Europese Unie



Batterijen of verpakkingen voor batterijen zijn gelabeld in overeenstemming met de Europese Richtlijn 2006/66/EC en amendement 2013/56/EU betreffende batterijen en accu's en afgedankte batterijen en accu's. Deze richtlijn bepaalt het kader voor het retourneren en recyclen van gebruikte batterijen en accu's, zoals van toepassing in de hele Europese Unie.

Dit label wordt op verschillende batterijen aangebracht om aan te geven dat de batterij niet mag worden weggegooid, maar moet worden teruggewonnen aan het einde van de levensduur overeenkomstig deze richtlijn.

In overeenstemming met de Europese Richtlijn 2006/66/EC en amendement 2013/56/EU, zijn batterijen en accu's gelabeld om aan te geven dat ze gescheiden moeten worden ingezameld en aan het einde van hun levensduur moeten worden gerecycled. Het label op de batterij kan ook een chemisch symbool voor het betreffende metaal in de batterij bevatten (Pb voor lood, Hg voor kwik en Cd voor cadmium). Gebruikers van batterijen en accu's mogen batterijen en accu's niet weggooiden als ongesorteerd gemeentelijk afval, maar moeten het inzamelingskader gebruiken dat beschikbaar is voor klanten voor het retourneren, recyclen en behandelen van batterijen en accu's. Klantparticipatie is belangrijk om mogelijke effecten van batterijen en accu's op het milieu en de menselijke gezondheid door de mogelijke aanwezigheid van gevaarlijke stoffen te minimaliseren.

Beperking van gevaarlijke stoffen (RoHS) Richtlijn:

Dit product van Ninebot (Changzhou) Tech Co., Ltd., met meegeleverde onderdelen (kabels, snoeren, enzovoorts) voldoet aan de vereisten van Richtlijn 2011/65/EU betreffende de beperking van het gebruik van bepaalde gevaarlijke stoffen in elektrische en elektronische apparatuur ("RoHS-herschikking" of "RoHS 2").

Machinerichtlijn:

Het bedrijf "Segway Europe BV" verklaart hierbij dat dit apparaat voldoet aan de essentiële eisen en andere relevante bepalingen van de machinerichtlijn 2006/42/EG en de RoHS-richtlijn 2011/65/EU. De conformiteitsverklaring is in te zien op het volgende adres: <http://eu-en.segway.com/support-instructions>.



Segway Europe BV

EU-vertegenwoordiger: Dynamostraat 7, 1014 BN Amsterdam, Nederland

Hierbij verklaart Ninebot (Changzhou) Tech Co., Ltd, dat de apparatuur vermeld in deze sectie in overeenstemming is met de essentiële eisen en andere relevante bepalingen van machinerichtlijn 2006/42/EG.

12. Handelsmerk en juridische verklaring

Ninebot is het gedeponeerde handelsmerk van Ninebot (Tianjin) Tech. Co., Ltd; Segway en het Rider Design zijn de geregistreerde handelsmerken van Segway Inc.; De respectievelijke eigenaren behouden de rechten voor van hun handelsmerken waarnaar in deze handleiding wordt verwezen.

We hebben geprobeerd om de juiste beschrijving en instructies voor alle functies van de Ninebot eKickScooter ZING op te nemen tijdens het afdrukken. Door de constante verbetering van producteigenschappen en ontwerpwijzigingen kan uw step echter verschillen en enigszins afwijken van de versie die in dit document wordt getoond. Houd er rekening mee dat er meerdere Segway- en Ninebot-modellen zijn met verschillende functies, en sommige functies die hierin worden vermeld, zijn mogelijk niet van toepassing op uw apparaat. De fabrikant behoudt zich het recht voor om het ontwerp en de functionaliteit van de step en de documentatie aan te passen en te wijzigen zonder voorafgaande kennisgeving.

©2020 Ninebot (Beijing) Tech Co., Ltd. Alle rechten voorbehouden.

13. Contact

Neem contact met ons op als u problemen ondervindt met betrekking tot het rijden, het onderhoud en de veiligheid van uw step of bij fouten en/of storingen.

Europa, Midden-Oosten en Afrika:
Segway Europe B.V.
Dynamostraat 7, 1014 BN Amsterdam, Nederland
Website: www.segway.com

Houd het serienummer van uw step bij de hand wanneer u contact opneemt met Segway. U vindt het serienummer aan de onderkant van uw step.



De fabrikant behoudt zich het recht voor om op elk moment wijzigingen aan het product aan te brengen en om deze handleiding bij te werken. Productparameters variëren bij de verschillende modellen. Ze kunnen zonder voorafgaande kennisgeving worden gewijzigd. Bezoek www.segway.com om de nieuwste gebruikersmaterialen te bekijken en te downloaden.